

新商品案内

New Products Information

4WK

ショートナット用浅口ソケット
12.7 (1/2") Sq.Drive
Shallow Socket for Short Nut



No.	S	D1	φ	D2	L	重量	ピン Pin	リング O-Ring	希望小売価格 Price
4WK-19	19	25.7	13	25	100	195g	4-P1	4-O1	¥ 2,440
4WK-21	21	27.5	13	25	100	205g	4-P1	4-O1	¥ 2,480

- ショートナット用に嵌合部を浅口にしてあり、ソケットの先端がホイールに接触しにくくなっています。
- ナットの頭部が傷付くのを防止する樹脂板付きです。
- ボルト逃げ穴を付けてあり、貫通ナットにも使えます。

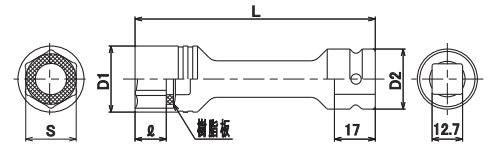

▲注意/CAUTION

- ホイールナット専用に特に薄型に設計しておりますので、早期に破損することがあります。

ホイールナットソケット

Wheel Nut Socket

4WGL-21A

貫通ナット用浅口インパクトソケット
12.7 (1/2") Sq.Drive
Shallow Opening Long Socket for Open-end Nut



No.	S	D1	φ	D2	L	重量	ピン Pin	リング O-Ring	希望小売価格 Price
4WGL-21A	21	28.5	13	26	100	200g	4-P1	4-O1	¥ 2,420

- 貫通ホイールナット用に嵌合部を浅くしましたので、ナットが取り出しやすく、またホイール表面を傷つけることが少ないソケットです。

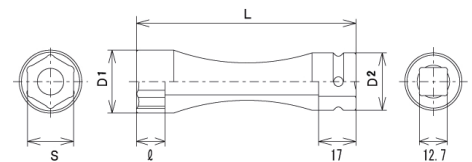

4WH

インパクト・ホイールナット用ソケット
12.7 (1/2") Sq.Drive Wheel Nut Socket



No.	S	D1	φ	D2	L	重量	ピン Pin	リング O-Ring	希望小売価格 Price
4WH-17	17	24	18	25	100	190g	4-P1	4-O1	¥ 2,280
4WH-19	19	26	19	25	100	195g	4-P1	4-O1	¥ 2,340
4WH-21	21	27.5	22	25	100	195g	4-P1	4-O1	¥ 2,380
4WH-22	22	29	23	25	100	205g	4-P1	4-O1	¥ 2,520
4WH-3S	4WH-17・19・21			3pcs.Set		595g	紙箱入り	1	¥ 7,000

- アルミホイール専用のインパクトソケットです。薄肉・色分けしたサイズ表示で便利に使えます。
- メッキナット・塗装ナットを傷付けにくい樹脂板付き。

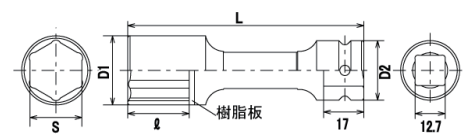

▲注意/CAUTION

- ホイールナット専用に特に薄型に設計しておりますので、早期に破損することがあります。

6WGL-27A

小型トラック・ホイールナット用
スーパースリム浅口ソケット
19.0 (3/4") Sq.Drive Super Slim Shallow Socket
for Light Trucks



No.	S	D1	φ	D2	重量	ピン Pin	リング O-Ring	希望小売価格 Price
6WGL-27A	27	36.7	13.5	37	365g	6-P1	6-O1	¥ 3,950

■ エルフ 100・アトラス・コンドルなどの小型トラック(ホイールナットの二面幅 27)に最適です。

■ 外径が小さく全長が長い専用設計によりハブに接触せずに使えます。

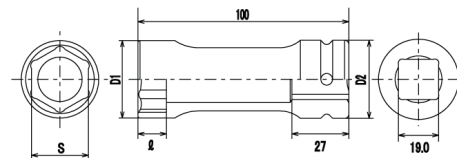

注意/CAUTION

■ ホイールナット専用にて特に薄型に設計しておりますので、早期に破損することがあります。

8WGL-27A

小型トラック・ホイールナット用
スーパースリム浅口ソケット
25.4 (1/1") Sq.Drive Super Slim Shallow Socket
for Light Trucks



No.	S	D1	φ	D2	重量	ピン Pin	リング O-Ring	希望小売価格 Price
8WGL-27A	27	36.7	13.5	48	550g	8-P1	8-O0	¥ 5,950

■ エルフ 100・アトラス・コンドルなどの小型トラック(ホイールナットの二面幅 27)に最適です。

■ 外径が小さく全長が長い専用設計によりハブに接触せずに使えます。

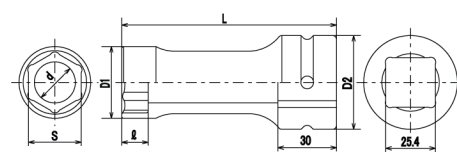

注意/CAUTION

■ ホイールナット専用にて特に薄型に設計しておりますので、早期に破損することがあります。

6WGQ

スーパースリムインナーナット用ソケット
19.0 (3/4") Sq.Drive Super Slim Inner Nut Socket



No.	S	D1	φ	D2	L	重量	ピン Pin	リング O-Ring	希望小売価格 Price
6WGQ-17	17	36	17	36	55	290g	6-P1	6-O1	¥ 2,980
6WGQ-19	19	37	18	37	56	305g	6-P1	6-O1	¥ 2,980
6WGQ-20	20	38.5	18	37	56	310g	6-P1	6-O1	¥ 2,980
6WGQ-21	21	38.5	21	37	59	320g	6-P1	6-O1	¥ 2,980

■ 口径に八角(二重四角)を採用、ナットと合わせやすく作業がはかどります。

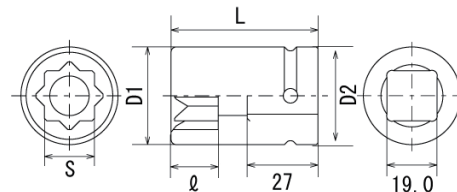

8WGQ

スーパースリムインナーナット用ソケット
25.4 (1/1") Sq.Drive Super Slim Inner Nut Socket



No.	S	D1	φ	D2	L	重量	ピン Pin	リング O-Ring	希望小売価格 Price
8WGQ-17	17	36	17	48	59	490g	8-P1	8-O0	¥ 4,300
8WGQ-19	19	39	18	48	60	500g	8-P1	8-O0	¥ 4,300
8WGQ-20	20	40	18	48	60	505g	8-P1	8-O0	¥ 4,300
8WGQ-21	21	40	21	48	63	520g	8-P1	8-O0	¥ 4,300

■ 口径に八角(二重四角)を採用、ナットと合わせやすく作業がはかどります。

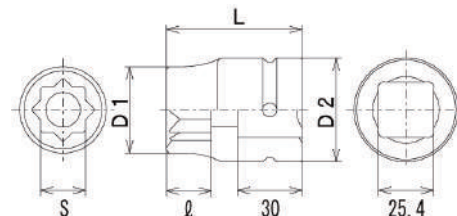

SSWA

No.5 スプラインロングソケット
No.5 Spline Drive Long Socket



No.	S	D1	φ	D2	d	重量	希望小売価格 Price
SSWA-30	30	47	26	54	24	1,015g	¥ 16,200
SSWA-32	32	48	26	54	26	1,090g	¥ 16,200
SSWA-33	33	50	25	54	28	1,030g	¥ 16,200
SSWA-35	35	52	26	54	27	1,110g	¥ 16,200
SSWA-36	36	54	30	54	28	1,165g	¥ 16,200
SSWA-38	38	56	30	56	32	1,190g	¥ 17,400
SSWA-41	41	59	30	59	32	1,405g	¥ 18,500

■ 新 ISO 方式のホイールナット(二面幅 33)用に新サイズが追加になりました。

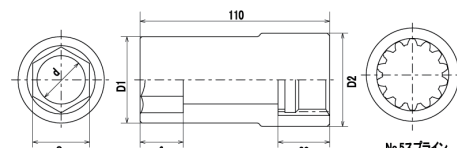

SWBQ

NO.5 スプラインコンピネーションソケット
NO.5 Spline Budd Wheel Socket



No.	S1 (6pt) × S2 (4pt)	D1	φ	D2	L	重量	個数	希望小売価格 Price
NEW SWBQ-3517	35×17	52	13	56	87	920g	2	¥ 11,050
NEW SWBQ-3820	38×20	56	13	56	87	900g	2	¥ 11,750
NEW SWBQ-4119	41×19	59	14	56	92	1,005g	2	¥ 12,300
NEW SWBQ-4120	41×20	59	14	56	92	985g	2	¥ 12,300
NEW SWBQ-4121	41×21	59	14	56	92	960g	2	¥ 12,300

■4 サイズを追加しました。(2015年12月発売)

■新しい形状で、従来品に比べ約25%軽量化しました。(SWBQ-4121)

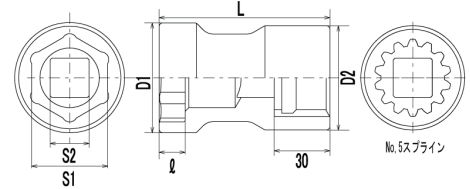

4ST-H

アルミホイール用ソケット (6角)
Socket for Alminum Wheel (6pt)



No.	S	D1	φ	D2	L	重量	個数	希望小売価格 Price
4ST-17H	17	23.5	19	24	125	245g	5	¥ 3,120
4ST-19H	19	26	22	24	128	270g	5	¥ 3,360
4ST-21H	21	27.5	23	24	130	285g	5	¥ 3,600
4ST-22H	22	29.5	24	24	130	305g	5	¥ 3,600
4STH-4S	4ST-17H・19H・21H・22H			4pcs.Set	樹脂ケース入り	1,200g	1	¥ 13,680

■全長を長くしてありますので、フェンダーに干渉せず、トルクレンチなどで便利に使えます。FPCオリジナルのパラボラ形状とゴムクッションで飾りナットの傷付きを防ぎます。

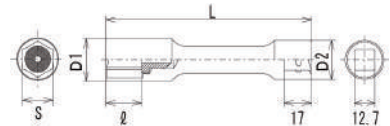

注意/CAUTION

■インパクトレンチでは使えません。薄肉のため力の入れ過ぎにご注意ください。

4ST-D

アルミホイール用ソケット (12角)
Socket for Alminum Wheel (12pt)



No.	S	D	φ	D2	L	重量	個数	希望小売価格 Price
4ST-17D	17	23.5	19	24	125	240g	5	¥ 3,120
4ST-19D	19	26	22	24	128	265g	5	¥ 3,360
4ST-21D	21	27.5	23	24	130	285g	5	¥ 3,600
4ST-22D	22	29.5	24	24	130	300g	5	¥ 3,600
4STD-4S	4ST-17D・19D・21D・22D			4pcs.Set	樹脂ケース入り	1,180g	1	¥ 13,680

■全長を長くしてありますので、フェンダーに干渉せず、トルクレンチなどで便利に使えます。FPCオリジナルのパラボラ形状とゴムクッションで飾りナットの傷付きを防ぎます。

■口径が12角ですからボルト / ナットとのはめ合わせが素早くできます。レンチの角度調整が細かく行えますから安定した作業が可能です。

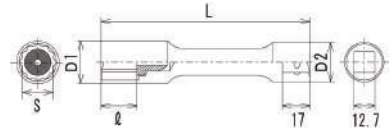

注意/CAUTION

■インパクトレンチでは使えません。薄肉のため力の入れ過ぎにご注意ください。

HCW-1721W

アルミホイール用薄口クロスリムレンチ
Thin Wall Cross Rim Wrench



No.	対応寸法 Size	L	重量	個数	希望小売価格 Price
HCW-1721W	17×19×21×21厚	406×406	1,385g	10	¥ 5,760

■アルミホイール用に特別に外径を薄くしたクロスリムレンチです。
■17×19×21の薄口ボックスと、21厚口ボックスを組み合わせました。

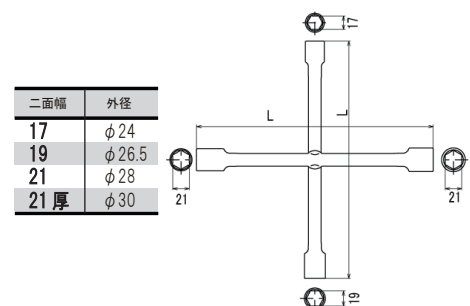

3/4WETB

インパクトエクステンションバー
19.0 (3/4") Sq.Drive Impact Extension Bar



No.	差込角 Female	駆動角 Male	L	重 w	ピン Pin	リング O-Ring	希望小売価格 Price
3/4WETB-100	19.0(3/4")	19.0(3/4")	100	400g	6-P1	6-O1	¥ 4,580
3/4WETB-150	19.0(3/4")	19.0(3/4")	150	545g	6-P1	6-O1	¥ 5,020
3/4WETB-200	19.0(3/4")	19.0(3/4")	200	700g	6-P1	6-O1	¥ 5,310
3/4WETB-250	19.0(3/4")	19.0(3/4")	250	835g	6-P1	6-O1	¥ 5,740
NEW 3/4WETB-330	19.0(3/4")	19.0(3/4")	330	1300g	6-P1	6-O1	¥ 7,300

■エクステンションバーの長さのバリエーションが増えました。

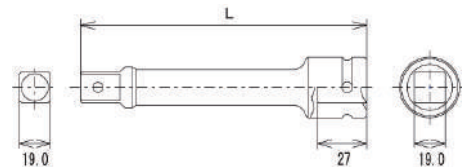

1/1WETB

インパクトエクステンションバー
25.4 (1/1") Sq.Drive Impact Extension Bar



No.	差込角 Female	駆動角 Male	L	重 w	ピン Pin	リング O-Ring	希望小売価格 Price
1/1WETB-100	25.4(1/1")	25.4(1/1")	100	755g	8-P1	8-O1	¥ 7,720
1/1WETB-160	25.4(1/1")	25.4(1/1")	160	1,060g	8-P1	8-O1	¥ 7,740
1/1WETB-200	25.4(1/1")	25.4(1/1")	200	1,260g	8-P1	8-O1	¥ 8,650
1/1WETB-250	25.4(1/1")	25.4(1/1")	250	1,540g	8-P1	8-O1	¥ 8,820
1/1WETB-300	25.4(1/1")	25.4(1/1")	300	1,785g	8-P1	8-O1	¥ 9,950
NEW 1/1WETB-330	25.4(1/1")	25.4(1/1")	330	2,300g	8-P1	8-O1	¥ 10,700
NEW 1/1WETB-400	25.4(1/1")	25.4(1/1")	400	2,820g	8-P1	8-O1	¥ 13,700

■エクステンションバーの長さのバリエーションが増えました。

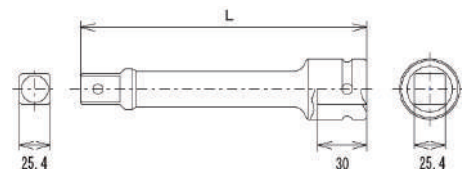

WSAD-408B

インパクトレンチ用アダプター
12.7 (1/2") Sq.Drive Impact Adaptor



No.	差込角 Female	駆動角 Male	D	L	重 w	ピン Pin	リング O-Ring	希望小売価格 Price
WSAD-408B	12.7(1/2")	25.4(1/1")	28	50	225g	4-P2	4-O2	¥ 5,200

■仮締め等に最適、12.7sq. のインパクトレンチで 25.4sq. のソケットが使えます。
■25.4sq. 側はソケットの交換に便利な鋼球式です。ピン・Oリングが要りません。

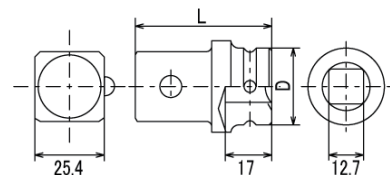

⚠ 注意/CAUTION

■アダプターは小さい方の角ドライブの力の範囲でお使いください。

WUJ-1. 1/2

インパクトユニバーサルジョイント
38.1 (1-1/2") Sq.Drive Impact Universal Joint



No.	差込角 Female	駆動角 Male	L	重 w	ピン Pin	リング O-Ring	希望小売価格 Price
WUJ-1.1/2	38.1(1.1/2")	38.1(1.1/2")	180	4,810g	84-P2	84-O2	¥ 117,000

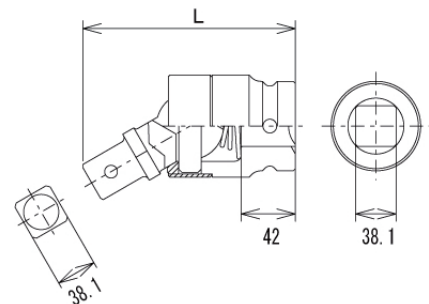

3SLS

スーパーロングソケット
9.5 (3/8") Sq.Drive Super Long Socket



No.	S	D1	φ	D2	L	d	重量	希望小売価格 Price	
3SLS-8 H	8	11.2	10	18	130	7	80g	¥ 2,100	
3SLS-10 H	10	14.5	11	18	130	8	125g	¥ 2,100	
3SLS-12 H	12	16.8	13	18	130	10	145g	¥ 2,100	
3SLS-14 H	14	20	15	18	130	12	140g	¥ 2,250	
3SLS-S4H	上記4サイズセット(ソケットレール付き)							1	¥ 8,550

■全長が130mmあり、突き出しが特に長いボルト / ナットに最適です。

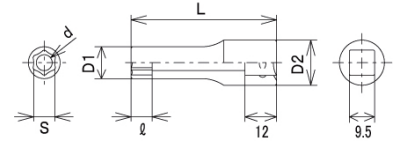

HPW-3B-14

ボールキャッチ式プラグソケット
9.5 (3/8") Sq.Drive Spark Plug Socket



No.	S	D	φ	H	L	プラグキャッチ方式 Spark Plug Catch type	重量	希望小売価格 Price
HPW-3B-14	14	19	11	16	59	ボールキャッチ式 Ball Catch type	75g	¥ 2,000

■六角二面幅 14mmのスパークプラグ用ソケットです。

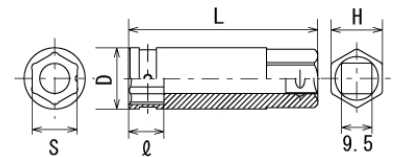

HPW-3C-16

スーパースリムプラグソケット
9.5 (3/8") Sq.Drive Super Slim Spark Plug Socket



No.	S	D	φ	H	L	プラグキャッチ方式 Spark Plug Catch type	重量	希望小売価格 Price
HPW-3C-16	16	20	13.9	17	70	3点ホルドバネキャッチ式 Spring Catch type	70g	¥ 2,640

■外径が特に小さく、三菱自動車製軽自動車などプラグホールが小さいエンジンに最適です。3点ホルドの安定したキャッチ機構で、プラグを確実に保持します。

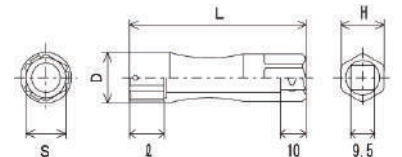

注意/CAUTION

■スパークプラグ専用のソケットです。外径が特に小さくなっていますので、オーバートルクには十分ご注意ください。インパクトレンチ等の動力工具で使用しないでください。

3PW

スーパースリムプラグソケット
9.5 (3/8") Sq.Drive Super Slim Spark Plug Socket



No.	S	D	φ	d	L	プラグキャッチ方式 Spark Plug Catch type	重量	希望小売価格 Price
3PW-14DM	14	18.3	8.5	10.6	60	マグネットキャッチ式 Magnet Catch type	50g	¥ 2,400
3PW-16DM	16	20.0	8	12	60	マグネットキャッチ式 Magnet Catch type	50g	¥ 2,400

■プラグホールの小さいエンジンの整備に最適です。十二角タイプのプラグにも使えます。

プラグ二面幅	メーカー・車種例	エンジン型式
14mm (六角)	スズキ ワゴンR、スベシア、キャリー等 マツダ プレア、キャロルECO等 トヨタ プリウス、カローラ等 日産 ティーガ、ADバン、ジューク等	R06A R06A 1N2 HR15
14mm (十二角)	MINI R56 BMW 135i、335i	N14 N54B
16mm (六角)	三菱 ミニカ、ミニキャブ等 ホンダ オデッセイ、アコードワゴン等 スバル レガシィ、インプレッサ等	3G83 F23A EJ20

車種やエンジン型式は年式により変わることがあります。適応するサイズは実車でご確認ください。

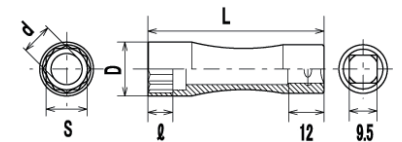

注意/CAUTION

■スパークプラグ専用のソケットです。外径が特に小さくなっていますので、オーバートルクには十分ご注意ください。インパクトレンチ等の動力工具で使用しないでください。

3GP-12ZD

NISSAN・ZD30用グロープラグソケット
Socket for Glow Plug (Nissan ZD30 Engine)



No.	S	D	φ	d	L	プラグキャッチ方式 Glow Plug Catch type	重量	希望小売価格 Price
3GP-12ZD	12	18.7	8	12	55	ボールキャッチ式 Ball Catch type	45g	¥ 2,500

■日産 ZD30 エンジン (キャラバン・サファリ等) のグロープラグ専用のソケットです。最適なニゲ穴と内蔵のボールで、グロープラグを確実にキャッチします。

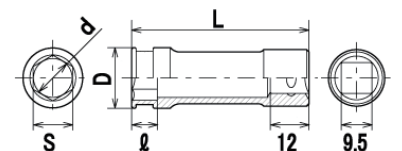

注意/CAUTION

■二面幅 12 のグロープラグ専用のソケットです。インパクトレンチ等の動力工具で使用しないでください。

RH-2KLラチェットハンドル
6.35 (1/4") Sq.Drive Ratchet Handle

No.	駆動角 Sq.Drive	W	H	L	重量	希望小売価格 Price
RH-2KL	6.35(1/4")	25.5	24	130	135g	¥ 3,970

- ギア数72枚(振り角度5°)
- ローレット柄(Knurled grip)
- ロック機構付きです。ソケットの脱着はボタン操作で行います。

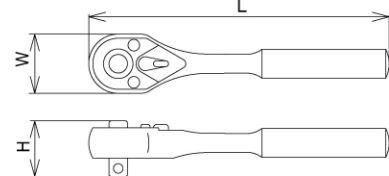
**RH-2TL**ラチェットハンドル
6.35 (1/4") Sq.Drive Ratchet Handle

No.	駆動角 Sq.Drive	W	H	L	重量	希望小売価格 Price
RH-2TL	6.35(1/4")	25.5	24	130	110g	¥ 4,250

- ギア数72枚(振り角度5°)
- テーパ柄(Tapered grip)
- ロック機構付きです。ソケットの脱着はボタン操作で行います。

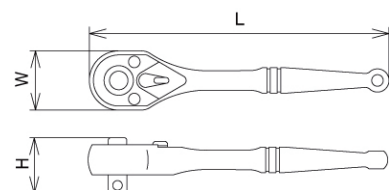
**MR-3KL**ラチェットハンドル
9.5 (3/8") Sq.Drive Ratchet Handle

No.	駆動角 Sq.Drive	W	H	L	重量	希望小売価格 Price
MR-3KL	9.5(3/8")	25.5	27	130	145g	¥ 4,250

- 6.35 スクエアドライブのラチェットハンドル本体に9.5 スクエアドライブのギアを収納しました。
- 9.5 スクエアドライブのラチェットハンドルの中で最小のモデルです。ヘッド幅が25.5mmと小さく、しかもギア数が72枚ですので、狭いところでの作業に最適です。
- ロック機構付きです。ソケットの脱着はボタン操作で行います。

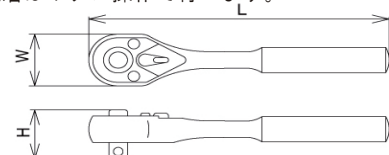
**注意/CAUTION**

- MR-3KLは通常の9.5°角ラチェットハンドルと比べ、構造上強度が低くなっています。安全に正しくご使用ください。

RH-3KLオーバルグリップラチェットハンドル
9.5 (3/8") Sq.Drive Oval grip Ratchet Handle

No.	駆動角 Sq.Drive	W	H	L	重量	希望小売価格 Price
RH-3KL	9.5(3/8")	28	31	170	265g	¥ 4,250

- オーバルデザインの柄にローレット加工を施しました。手にフィットする独自形状と滑りを止めるローレットの組み合わせが、今までに無い絶妙のグリップ感を生み出しました。
- ギア数は72枚です。
- ロック機構付きです。ソケットの脱着はボタン操作で行います。

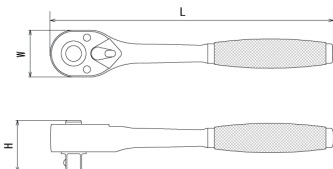
**RH-3X**首振りラチェットハンドル
9.5 (3/8") Sq.Drive Ratchet Handle (Flex Type)

No.	駆動角 Sq.Drive	W	H	L	重量	希望小売価格 Price
RH-312X	9.5(3/8")	28.5	27	200	240g	¥ 6,490
RH-312XL ロッキング	9.5(3/8")	28.5	29.2	200	240g	¥ 7,460
RH-312SX	9.5(3/8")	28.5	27	120	175g	¥ 5,830
RH-312SXL ロッキング	9.5(3/8")	28.5	29.2	120	175g	¥ 6,830

- 定評あるFPCラチェットハンドルに首振りタイプが登場です。
- ギア数は22枚です。

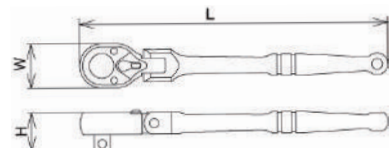

2SH

ヘキサゴンソケット
6.35 (1/4") Sq. Drive Hexagon Socket



No.	S	D	L1	L	重量	希望小売価格
2SH-2.5	2.5	12	18	40	15g	¥ 670
2SH-3	3	12	18	40	15g	¥ 670
2SH-4	4	12	20	42	15g	¥ 670

■ソケット部と六角ビット部にそれぞれ最適な材料を用いて圧入し、高い強度を確保しました。

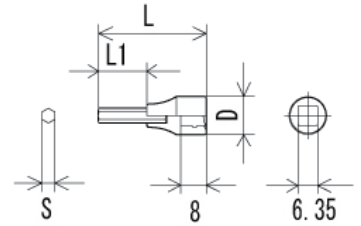

ETB

エクステンションバー
Extension Bar



No.	差込角 Female	駆動角 Male	D	L	重量	希望小売価格
ETB-6300	19.0(3/4")	19.0(3/4")	35.5	300	1,015g	¥ 3,850
ETB-8300	25.4(1/1")	25.4(1/1")	49	300	1,720g	¥ 8,980

■全長 300mm のエクステンションバーです。



ETH

トッターエクステンションバー
"Totter" Extension Bar
首振りタイプ (Wobble drive)



No.	差込角 Female	駆動角 Male	D	六角部 Male Hex	L	重量	希望小売価格
ETH-3035	9.5(3/8")	9.5(3/8")	16	17	35	35g	¥ 1,380
ETH-3050	9.5(3/8")	9.5(3/8")	16	17	50	55g	¥ 1,550
ETH-3125	9.5(3/8")	9.5(3/8")	16	17	125	95g	¥ 1,830
ETH-3150	9.5(3/8")	9.5(3/8")	16	17	150	110g	¥ 2,050
ETH-3200	9.5(3/8")	9.5(3/8")	16	17	200	140g	¥ 2,210
ETH-3250	9.5(3/8")	9.5(3/8")	16	17	250	170g	¥ 2,360

■先端の駆動角がテーパ状になっており、最大 15° の首振り作業が可能になります。
■差込側の外形は六角になっていますので、メガネレンチやスパナと組み合わせるとより短い全長で作業ができます。

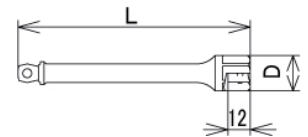

⚠ 注意/CAUTION

■一般的な四角タイプのエクステンションバーに比較して強度が弱くなっています。力の入れ過ぎにご注意ください。

WAD-3

ウォブルアダプター
Wobble Adaptor



No.	差込角 Female Sq	駆動角 Male S	L	重量	希望小売価格
WAD-3	9.5(3/8")	9.5(3/8")	32	30g	¥ 1,500

■通常のエクステンションバーの先端に取り付けることで、首振りタイプとして使えるアダプターです。
■セットスクリューでエクステンションバーに固定することができます。

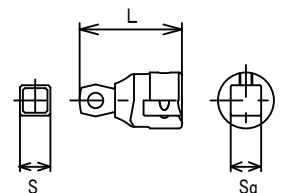

⚠ 注意/CAUTION

■一般的な四角タイプのエクステンションバーに比較して強度が弱くなっています。力の入れ過ぎにご注意ください。

4WS-S14

ショートソケットセット
12.7 (1/2") Sq.Drive Short Socket 14Pcs.Set



No. 4WS-S14	重量 2,680g	箱数 1	希望小売価格 Price ¥17,650
ショートソケット (六角) Socket size	13個	1/2WS-10, 12, 13, 14, 15, 16, 17, 19, 21, 22, 24, 26, 27	
エクステンションバー Extension bar	1/2WETB-150		
メタルケース Metal case	ASC-414	(220×105×65)	

4WA-S8

セミロングソケットセット
12.7 (1/2") Sq.Drive Semi Long Socket 8Pcs.Set



No. 4WA-S8	重量 2,150g	箱数 1	希望小売価格 Price ¥13,060
セミロングソケット (六角) Socket size	8個	1/2WA-17, 19, 21, 22, 23, 24, 26, 27	
メタルケース Metal case	ASC-804	(225×65×84)	

4WA-S11

セミロングソケットセット
12.7 (1/2") Sq.Drive Semi Long Socket 11Pcs.Set



No. 4WA-S11	重量 3,640g	箱数 1	希望小売価格 Price ¥19,640
セミロングソケット (六角) Socket size	11個	1/2WA-14, 17, 19, 21, 22, 23, 24, 26, 27, 30, 32	
メタルケース Metal case	ASC-807	(205×115×90)	

4WA-S17

セミロングソケットセット
12.7 (1/2") Sq.Drive Semi Long Socket 17Pcs.Set



No. 4WA-S17	重量 4,580g	箱数 1	希望小売価格 Price ¥28,660
セミロングソケット (六角) Socket size	17個	1/2WA-10, 12, 13, 14, 15, 16, 17, 19, 21, 22, 23, 24, 26, 27, 29, 30, 32	
メタルケース Metal case	ASC-807	(205×115×90)	

8WGC-S5

スーパースリムコンビネーションソケットセット
25.4 (1/1") Sq.Drive Super Slim Budd Wheel Socket 5Pcs.Set



No. 8WGC-S5	重量 4,370g	箱数 1	希望小売価格 Price ¥37,420
コンビネーションソケット Socket size	5個	8WG-3517C・3820C・4119C・4120C・4121C	
メタルケース Metal case	ASC-807	(205×115×90)	

使用頻度が高いソケット 13 サイズと、クイックリリースタイプのラチェットハンドル、エクステンションバー 2 種類、ユニバーサルジョイントをセットしました。



No.	3S-S17	重量	1,570g	個数	1	希望小売価格	¥19,540
ソケット	(6角) 3S-6H, 7H, 8H, 9H						
Socket size	(12角) 3S-10, 11, 12, 13, 14, 17, 19, 21, 22						
ラチェットハンドル	RH-312QR						(クイックリリース)
Ratchet handle							
エクステンションバー	ETB-351(75L)						
Extension bar	ETB-352(150L)						
ユニバーサルジョイント	UJ-321						
Universal joint							
メタルケース	SC-401						(300×100×47)
Metal case							

No.	3S-S17i	重量	1,650g	個数	1	希望小売価格	¥19,750
ソケット	(6角) 3S-5.5H, 6H, 7H, 8H						
Socket size	(12角) 3S-10, 12, 13, 14, 17, 19, 21, 22, 24						
ラチェットハンドル	RH-312QR						(クイックリリース)
Ratchet handle							
エクステンションバー	ETB-351(75L)						
Extension bar	ETB-352(150L)						
ユニバーサルジョイント	UJ-321						
Universal joint							
メタルケース	SC-401						(300×100×47)
Metal case							

No.	3S-S17H	重量	1,580g	個数	1	希望小売価格	¥19,540
ソケット (6角)	3S-6H, 7H, 8H, 9H, 10H, 11H, 12H, 13H, 14H						
Socket size	17H, 19H, 21H, 22H						
ラチェットハンドル	RH-312QR						(クイックリリース)
Ratchet handle							
エクステンションバー	ETB-351(75L)						
Extension bar	ETB-352(150L)						
ユニバーサルジョイント	UJ-321						
Universal joint							
メタルケース	SC-401						(300×100×47)
Metal case							

No.	3S-S17iH	重量	1,660g	個数	1	希望小売価格	¥19,750
ソケット (6角)	3S-5.5H, 6H, 7H, 8H, 10H, 12H, 13H, 14H,						
Socket size	17H, 19H, 21H, 22H, 24H						
ラチェットハンドル	RH-312QR						(クイックリリース)
Ratchet handle							
エクステンションバー	ETB-351(75L)						
Extension bar	ETB-352(150L)						
ユニバーサルジョイント	UJ-321						
Universal joint							
メタルケース	SC-401						(300×100×47)
Metal case							

ソケットレール付きソケットセット

Socket Set on Socket Rail

3S-S6

ショートソケットセット
9.5 (3/8") Sq.Drive 6Pcs.Short Socket Set



No.	ソケットサイズ	ソケットサイズ	アクセサリ	重量	個数	希望小売価格
3S-S6H	6角	3S-8H, 10H, 12H, 13H, 14H, 17H	ソケットレール	240g	1	¥ 3,770
3S-S6W	12角	3S-8, 10, 12, 13, 14, 17	(150×30×25)	235g	1	¥ 3,770

3S-S10

ショートソケットセット
9.5 (3/8") Sq.Drive 10Pcs.Short Socket Set



No.	ソケットサイズ	ソケットサイズ	アクセサリ	重量	個数	希望小売価格
3S-S10H	6角	3S-8H, 10H, 11H, 12H, 13H, 14H, 15H, 17H, 19H, 21H	ソケットレール	485g	1	¥ 6,560
3S-S10W	12角	3S-8, 10, 11, 12, 13, 14, 15, 17, 19, 21	(260×30×25)	480g	1	¥ 6,560

3SD-S6

ディープソケットセット
9.5 (3/8") Sq.Drive 6Pcs.Deep Socket Set



No.	ソケットサイズ	ソケットサイズ	アクセサリ	重量	個数	希望小売価格
3SD-S6H	6角	3SD-8H, 10H, 12H, 13H, 14H, 17H	ソケットレール	425g	1	¥ 7,540
3SD-S6W	12角	3SD-8, 10, 12, 13, 14, 17	(150×30×25)	420g	1	¥ 7,540

3SD-S10

ディープソケットセット
9.5 (3/8") Sq.Drive 10Pcs.Deep Socket Set



No.	ソケットサイズ	ソケットサイズ	アクセサリ	重量	個数	希望小売価格
3SD-S10H	6角	3SD-8H, 10H, 11H, 12H, 13H, 14H, 15H, 17H, 19H, 21H	ソケットレール	800g	1	¥ 13,120
3SD-S10W	12角	3SD-8, 10, 11, 12, 13, 14, 15, 17, 19, 21	(260×30×25)	790g	1	¥ 13,120

3SP-S

スリムパラボラソケットセット
9.5 (3/8") Sq.Drive 6Pcs.Slim Parabola Socket Set



No.	ソケットサイズ Socket size	アクセサリ Accessories	重量 Weight	個数 Qty	希望小売価格 Price
3SP-S6H	6角 3SP-8H, 10H, 12H, 13H, 14H, 17H	ソケットレール Socket rail (150×30×25)	250g	1	¥ 4,380
3SP-S10H	6角 3SP-8H, 10H, 11H, 12H, 13H, 14H, 15H, 17H, 19H, 21H	ソケットレール Socket rail (260×30×25)	490g	1	¥ 7,590

3PD-S5H

スリムパラボラディープソケットセット
9.5 (3/8") Sq.Drive 5Pcs.Slim Parabola Deep Socket Set



No.	ソケットサイズ Socket size	アクセサリ Accessories	重量 Weight	個数 Qty	希望小売価格 Price
3PD-S5H	6角 3PD-8H, 10H, 12H, 13H, 14H	ソケットレール Socket rail (150×30×25)	390g	1	¥ 7,410

3LS-S6H

キャッチングショートソケットセット
9.5 (3/8") Sq.Drive 6Pcs.Catching Socket Set



No.	ソケットサイズ Socket size	アクセサリ Accessories	重量 Weight	個数 Qty	希望小売価格 Price
3LS-S6H	6角 3LS-8H, 10H, 12H, 13H, 14H, 17H	ソケットレール Socket rail (150×30×25)	235g	1	¥ 5,600

3LSD-S6H

キャッチングディープソケットセット
9.5 (3/8") Sq.Drive 6Pcs.Catching Deep Socket Set



No.	ソケットサイズ Socket size	アクセサリ Accessories	重量 Weight	個数 Qty	希望小売価格 Price
3LSD-S6H	6角 3LSD-8H, 10H, 12H, 13H, 14H, 17H	ソケットレール Socket rail (150×30×25)	405g	1	¥ 10,240

3SLS-S4H

スーパーロングソケットセット
9.5 (3/8") Sq.Drive 4Pcs.Super Long Socket Set



No.	ソケットサイズ Socket size	アクセサリ Accessories	重量 Weight	個数 Qty	希望小売価格 Price
3SLS-S4H	6角 3SLS-8H, 10H, 12H, 14H	ソケットレール Socket rail (150×30×25)	535g	1	¥ 8,550

3SH-S

ヘキサゴンソケットセット
9.5 (3/8") Sq.Drive Hexagon Socket Set



No.	ソケットサイズ Socket size	アクセサリ Accessories	重量 Weight	個数 Qty	希望小売価格 Price
3SH-S6	6角 3SH-3, 4, 5, 6, 8, 10	ソケットレール Socket rail (150×30×25)	320g	1	¥ 4,710
3SH-S8	6角 3SH-3, 4, 5, 6, 8, 10, 12, (+)2	ソケットレール Socket rail (260×30×25)	460g	1	¥ 6,590

3TX-S6

T型ヘックスロブソケットセット
9.5 (3/8") Sq.Drive 6Pcs.Hexlobe Socket (T-type) Set



No.	ソケットサイズ Socket size	アクセサリ Accessories	重量 Weight	個数 Qty	希望小売価格 Price
3TX-S6	3TX-20, 25, 30, 40, 45, 50	ソケットレール Socket rail (150×30×25)	395g	1	¥ 6,900

3TX-S5A

いじり止めヘックスロブソケットセット
9.5 (3/8") Sq.Drive 5Pcs.
Tamp Proof Hexlobe Socket Set



No.	ソケットサイズ Socket size	アクセサリ Accessories	重量 Weight	個数 Qty	希望小売価格 Price
3TX-S5A	3TX-20A, 25A, 30A, 40A, 45A	ソケットレール Socket rail (150×30×25)	335g	1	¥ 6,000

▲注意/CAUTION

■いじり止めヘックスロブソケットは構造上耐荷重性が低くなっています。
安全に正しくご使用ください。

4S-S6

ショートソケットセット
12.7 (1/2") Sq.Drive 6Pcs.Short Socket Set



No.	ソケットサイズ Socket size	アクセサリ Accessories	重量 Weight	個数 Qty	希望小売価格 Price
4S-S6H	6角 4S-10H, 12H, 13H, 14H, 17H, 19H	ソケットレール Socket rail (170×30×34)	430g	1	¥ 4,150
4S-S6W	12角 4S-10, 12, 13, 14, 17, 19		425g	1	¥ 4,150

4S-S10

ショートソケットセット
12.7 (1/2") Sq.Drive 10Pcs.Short Socket Set



No.	ソケットサイズ Socket size	アクセサリ Accessories	重量 Weight	個数 Qty	希望小売価格 Price
4S-S10H	6角 4S-10H, 12H, 13H, 14H, 17H, 19H, 21H, 22H, 24H, 27H	ソケットレール Socket rail (300×30×34)	955g	1	¥ 7,700
4S-S10W	12角 4S-10, 12, 13, 14, 17, 19, 21, 22, 24, 27		935g	1	¥ 7,700

4SD-S6

ディープソケットセット
12.7 (1/2") Sq.Drive 6Pcs.Deep Socket Set



No.	ソケットサイズ Socket size	アクセサリ Accessories	重量 Weight	個数 Qty	希望小売価格 Price
4SD-S6H	6角 4SD-10H, 12H, 13H, 14H, 17H, 19H	ソケットレール Socket rail (170×30×34)	810g	1	¥ 10,730
4SD-S6W	12角 4SD-10, 12, 13, 14, 17, 19		800g	1	¥ 10,730

4SD-S10

ディープソケットセット
12.7 (1/2") Sq.Drive 10Pcs.Deep Socket Set



No.	ソケットサイズ Socket size	アクセサリ Accessories	重量 Weight	個数 Qty	希望小売価格 Price
4SD-S10H	6角 4SD-10H, 12H, 13H, 14H, 17H, 19H, 21H, 22H, 24H, 27H	ソケットレール Socket rail (300×30×34)	1,605g	1	¥ 19,910
4SD-S10W	12角 4SD-10, 12, 13, 14, 17, 19, 21, 22, 24, 27		1,565g	1	¥ 19,910

4SP-S

スリムパラボラソケットセット
12.7 (1/2") Sq.Drive .Slim Parabola Socket Set



No.	ソケットサイズ Socket size	アクセサリ Accessories	重量 Weight	個数 Qty	希望小売価格 Price
4SP-S6H	6角 4SP-10H, 12H, 13H, 14H, 17H, 19H	ソケットレール Socket rail (170×30×34)	430g	1	¥ 4,650
4SP-S10H	6角 4SP-10H, 12H, 13H, 14H, 17H, 19H, 21H, 22H, 24H, 27H		950g	1	¥ 8,520

4SH-S

ヘキサゴンソケットセット
12.7 (1/2") Sq.Drive Hexagon Socket Set



No.	ソケットサイズ Socket size	アクセサリ Accessories	重量 Weight	個数 Qty	希望小売価格 Price
4SH-S6	6角 4SH-5, 6, 8, 10, 12, 14	ソケットレール Socket rail (170×30×34)	430g	1	¥ 5,900
4SH-S10	6角 4SH-3, 4, 5, 6, 8, 10, 12, 14, 17, (+)2		1,010g	1	¥ 10,000

4SH-S3L

ヘキサゴンロングタイプソケットセット
12.7 (1/2") Sq.Drive 3Pcs.Long Hexagon Socket Set



No.	ソケットサイズ Socket size	アクセサリ Accessories	重量 Weight	個数 Qty	希望小売価格 Price
4SH-S3L	6角 4SH-6L, 8L, 10L	ソケットレール Socket rail (170×30×34)	295g	1	¥ 4,870

SR

ソケットレール
Socket Rail

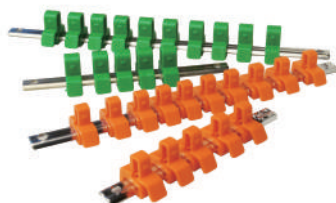

No.	差込部 Sq.Drive	保持数 Clip Pcs	全長 Length	重量 Weight	個数 Qty	希望小売価格 Price
SR-305	9.5	5	150mm	50g	1	¥ 800
SR-310	9.5	10	260mm	95g	1	¥ 1,200
SR-3P	9.5		5個入り			¥ 500

No.	差込部 Sq.Drive	保持数 Clip Pcs	全長 Length	重量 Weight	個数 Qty	希望小売価格 Price
SR-405	12.7	5	170mm	60g	1	¥ 900
SR-410	12.7	10	300mm	120g	1	¥ 1,400
SR-4P	12.7		5個入り			¥ 500

FPC[®]

フラッシュツール株式会社

<http://www.flash-tool.co.jp/>

本 社	東京都大田区東六郷2丁目1番16号
〒144-0046	TEL:03-5713-1128 FAX:03-5713-1139
大阪（営）	大阪府阪南市石田613番地
〒599-0221	TEL:072-472-5415 FAX:072-472-5416